



# Jimny 専用

EXEA™

Jimny SIERRA

EE-228

スマートキーカバータフネス  
Key Case

## タフネスにドレスアップ! TOUGHNESS SMART KEY COVER

大切なキーを傷から守る  
エラストマー製  
タフネスデザインカバー



※画像はイメージです。  
※スマートキーは付属していません。

### 製品特長

- ジムニー・ジムニーシエラの純正スマートキーを保護する専用キーカバーです。
- スマートキーを傷から守り、タフネスにドレスアップします。
- 着脱が簡単な挟み込み式カバーです。両面テープを使わないのでテープ跡が残りません。
- エラストマー（ゴム）を使用しているため、落下時の衝撃を緩和します。
- カバーを装着したままでもボタン操作やメカニカルキーの着脱が可能です。
- キーホールを装備しているためキーホルダーの取付が可能です。

### お買い求めの前に

本製品は、Jimny (JB64W)・Jimny SIERRA (JB74W系)の専用製品です。

- ※専用設計のため、スズキ純正品でも他のタイプのキーには装着できません。下記の適合を必ずご確認ください。
- ※本製品は、調査日2020年9月現在の車種に適合します。調査日以降にマイナーチェンジした車には使用できない場合があります。
- ※車種専用ですが、製品やスマートキーの個体差により、装着がきつかったり、僅かなガタツキが発生する場合があります。
- ※本製品を装着すると、内蔵メカニカルキーのキーホールが使用できなくなります。カバーに搭載のキーホールをご使用ください。

#### 適合タイプ



メカニカルキー

#### 不適合タイプ

- ・ブルーパネル付き
- ・異なるキー形状



※ブルーパネルが付いたキーは  
ロゴマーク[S]が左のタイプのキーよりも  
僅かに下に位置する為、装着できません。

### 取付方法

純正スマートキーに付着した砂・ほこり等を取り除き  
本製品を装着します。

両面テープ不要  
かんたん着脱

ロゴカバー  
純正スマートキー  
ボタンカバー

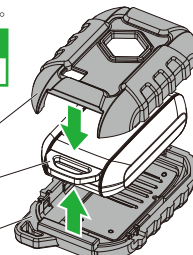

### 製品サイズ

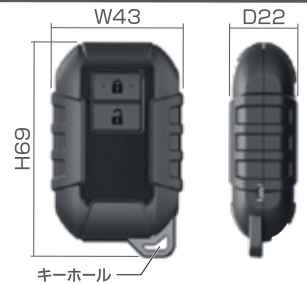

キーホール

### ⚠️ ご注意 必ずお読みください。

- 本製品を取付け使用の際、車両側に使用前との変化が生じた場合の故障、損害（破損・キズ・変色・跡等）は当社では責任、補償を負いかねます。
  - 本製品はスマートキーの傷・破損を完全に防ぐものではありません。防水機能もありません。
  - スマートキーの電池が消耗していると、ドアの開錠・施錠ができない場合やエンジンが始動しない場合があります。その場合は、本製品からスマートキーを取り外してからボタン操作を行ってください。
  - 本製品は耐熱・耐候性に優れた素材を使用しておりますが、車外の過剰な高温による形状変化や紫外線や気候等による経年劣化（色あせ・ひび割れ）については予めご了承ください。
  - ジムニー・ジムニーシエラの純正スマートキー以外のキー（ブルーパネル付きやスライドボタン付き等）に装着しないでください。
  - 本製品は自動車専用です。他の用途にはご使用になれません。
  - パッケージの画像はすべてイメージです。
- ※本台紙記載のご注意に従わない場合や、誤った取付・分解・改造をされた際の事故・故障・破損につきましては、当社では一切その責任を負いかねます。

### ジムニー/シエラ専用



このタイプのスマートキーに適合  
(2020年9月現在)

|     |           |
|-----|-----------|
| 主材質 | PC<br>TPE |
|-----|-----------|

CA-MADE IN CHINA

星 光 産 業 株 式 有 限 公 司  
SEIKOSANGYO CO., LTD.  
〒842-0043 埼玉県川南町小川 56-1-1

JAAMA 全国自動車用品工業委員会

※EXEAは星 光 産 業 株 式 有 限 公 司 の 登 録 商 標 で す。  
※本製品は当社オリジナルな商品であり、ライセンス商品ではありません。  
※Jimny (ジムニー) SIERRA (シエラ) はスズキ株式会社の登録商標です。  
※この製品は日本国内で企画され、中国で製造されたものです。  
※この製品の仕様および外観は予告なく変更することがあります。  
※その他、本欄に記載されていない商品名等は、各社の商標または登録商標です。

星 光 産 業 の 新 製 品 情 報 や  
役 立 つ 情 報 等 が 満 載  
星 光 産 業 株 式 有 限 公 司 ホーム ページ  
<https://www.seikosangyo.co.jp>



製品に関するお問い合わせは星 光 産 業 サービス センター へ ぞ う ぞ

TEL (048) 984-1290 (直通)  
月曜日-金曜日(祝祭日を除く) 9:00-12:00 13:00-17:00

## 取付け前に

- 本製品は、スズキ Jimny(JB64W 系)・Jimny SIERRA(JB74W 系)の専用品です。
- ※本製品は、調査日2020年12月現在の車種に適合します。  
調査日以降にマイナーチェンジした車には使用できない場合があります。
- ※本製品は車種専用ですが、製品やスマートキーの個体差により、装着が多少きつい場合や緩い場合があります。
- 本製品を装着するとスマートキーの有効範囲が狭くなります。

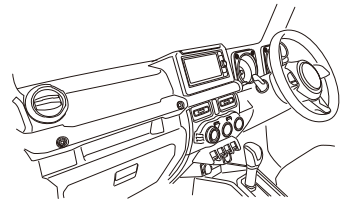

## ⚠ 注意と警告

- 本製品は、道路交通法および関連する法令・規定類に抵触しないよう正しくお取付けください。
- 本製品はスマートキーの傷や破損を完全に防ぐものではありません。
- 本製品には防水機能はありません。
- スマートキーの電池が消耗している場合、ドアのロック・アンロックが出来なかったりエンジンがかからない場合があります。その場合は、本製品を取外し車両の取扱説明書に従い操作してください。
- 製品内にゴミやホコリ等が入ると収納物にキズが付く場合がありますので、速やかに取除いてください。
- リモコンに格納されているキーが取り出しにくい場合は、本製品を外してください。
- 本製品、並びに収納物を取付ける際やご使用中の落下、スマートキーに使用前との差異が生じた場合の損害（破損・キズ・変色・跡等）は、当社では責任・補償を負いかねます。
- 耐熱・耐候性に優れた素材を使用していますが、炎天下の車内や経年劣化等で変形・変質する場合があります。
- ジムニー・ジムニーシエラの純正スマートキー以外のキー（ブルーパネル付きやスライドボタン付きなど）に装着しないでください。
- 本製品の脱着を繰り返すと外れやすくなります。ご使用中に外れやすいと感じた際はただちに使用を中止し、本製品を取外してください。
- 本台紙記載のご注意に従わない場合や、誤った取付け・ご使用・改造をされた際の事故・故障・破損につきましては、当社では一切その責任を負いかねます。

## 各部の名称

●本製品を取付ける前に、各部を確認してください。

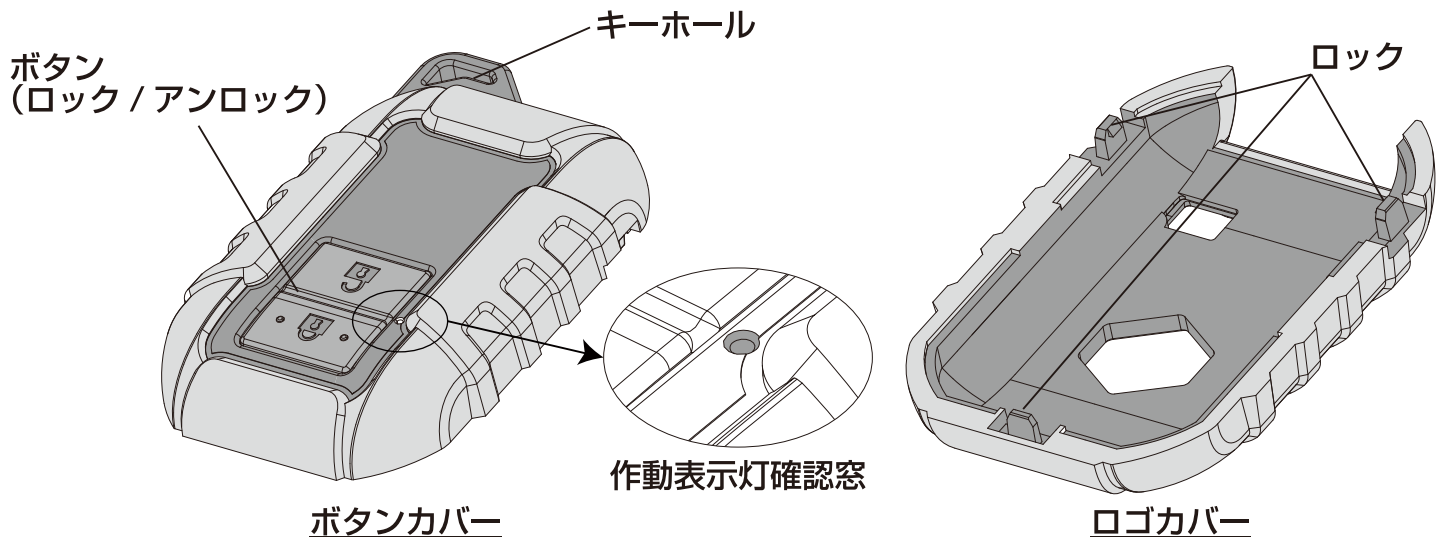

- ※EXEAは星光産業株式会社の登録商標です。
- ※本製品は当社オリジナル企画品であり、ライセンス商品ではありません。
- ※Jimny (ジムニー), SIERRA (シエラ) はスズキ株式会社の登録商標です。
- ※この製品は日本国内で企画され、中国で製造されたものです。
- ※この製品の仕様および外観は予告なく変更することがあります。
- ※その他、本紙に記載されている商品名等は、各社の商標または登録商標です。

CA-2

星光産業の新製品情報や  
役立つ情報等が満載

星光産業株式会社ホームページ

<https://www.seikosangyo.co.jp>



製品に関するお問い合わせは星光産業サービスセンターへどうぞ

TEL(048)984-1290(直通)

月曜日~金曜日(祝祭日を除く) 9:00~12:00 13:00~17:00

クルマにもっと自分らしさ……

星光産業株式会社

SEIKOSANGYO CO., LTD.

〒342-0043 埼玉県吉川市小松川 561-1

JAAMA 全国自動車用品工業会会員

ご使用前に下記の注意と警告事項を必ずお読みください。  
お客様への危害ならびに財産への損害を未然に防ぐための  
内容を記載しています。

EXEA®

## ⚠ 分解について ※スマートキーに装着していない状態

- ①ロゴカバー開口部に指をかけるように製品を持ち、端部を左方向へ押し上げるように片方のロックを外します。

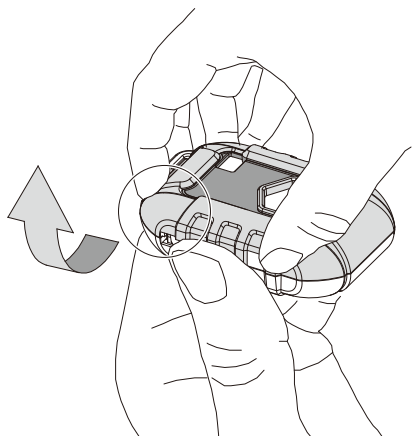

- ②片側のロックが外れたら、ロゴカバーを軽く上にひっぱりながら、ロックがかかっている方へゆっくり押し込み、反対側のロックを外します。

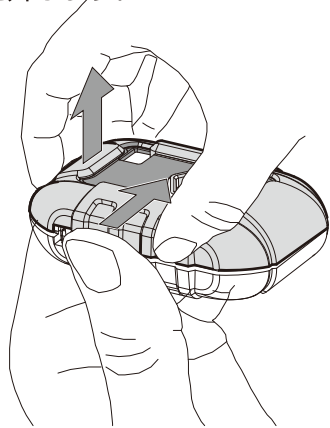

- ③両側面のロックを外したら、ロゴカバーを斜めにスライドさせるように外してください。

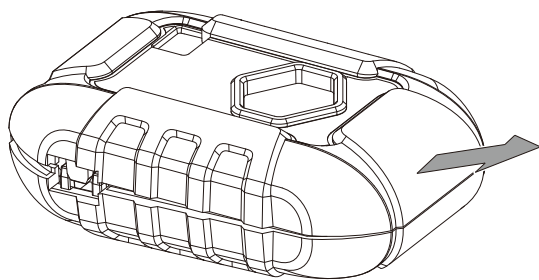

ロゴカバーを立ち上げるように外そうとすると、ロックが破損する可能性があります。絶対に行わないでください。

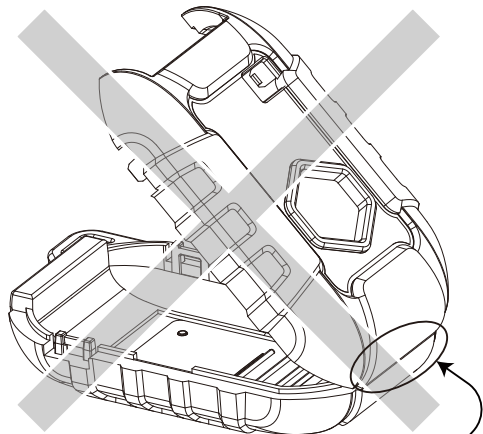

内側のロックが破損する恐れがあります。

## 装着について

- ④本製品を分解後、純正スマートキーについている砂・ほこり等を取除き、下図のように装着し組立ててください。  
※キーホルダー等は一度取外してください。

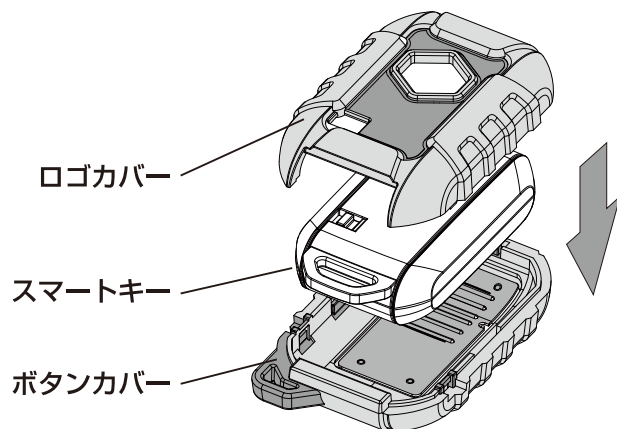

- ⑤スマートキーが正常に作動することを確認して下さい。  
キーホルダーを使用の際は、本製品のキーホールへ取付けて下さい。

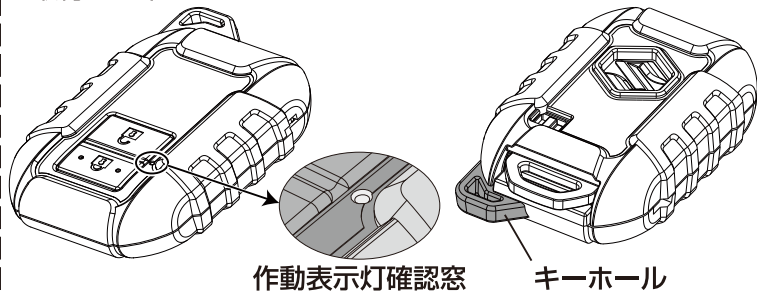

作動表示灯確認窓から、ロック・アンロック時に点灯する光を確認できます。

## 取外しについて

※何度も製品の取付け / 取外しを繰り返すと製品が変形し、  
破損の原因となりますのでおやめください。

- ⑥両サイドのロック部にマイナスドライバーを差し込み、持ち上げるようにして外してください。

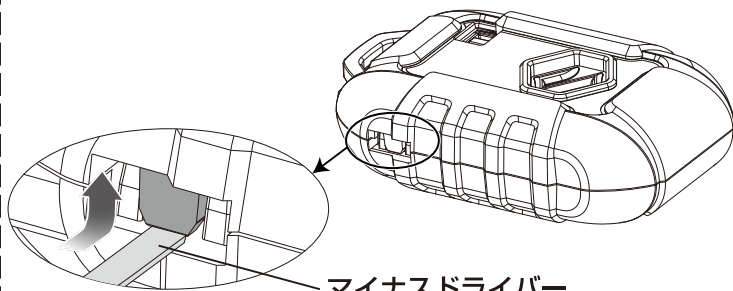

片側のロックが外れたら、もう片方も同様にマイナスドライバーでロックを外してください。

- ⑦両側のロックを外した後、ロゴカバーを斜めにスライドさせるように外してください。

